

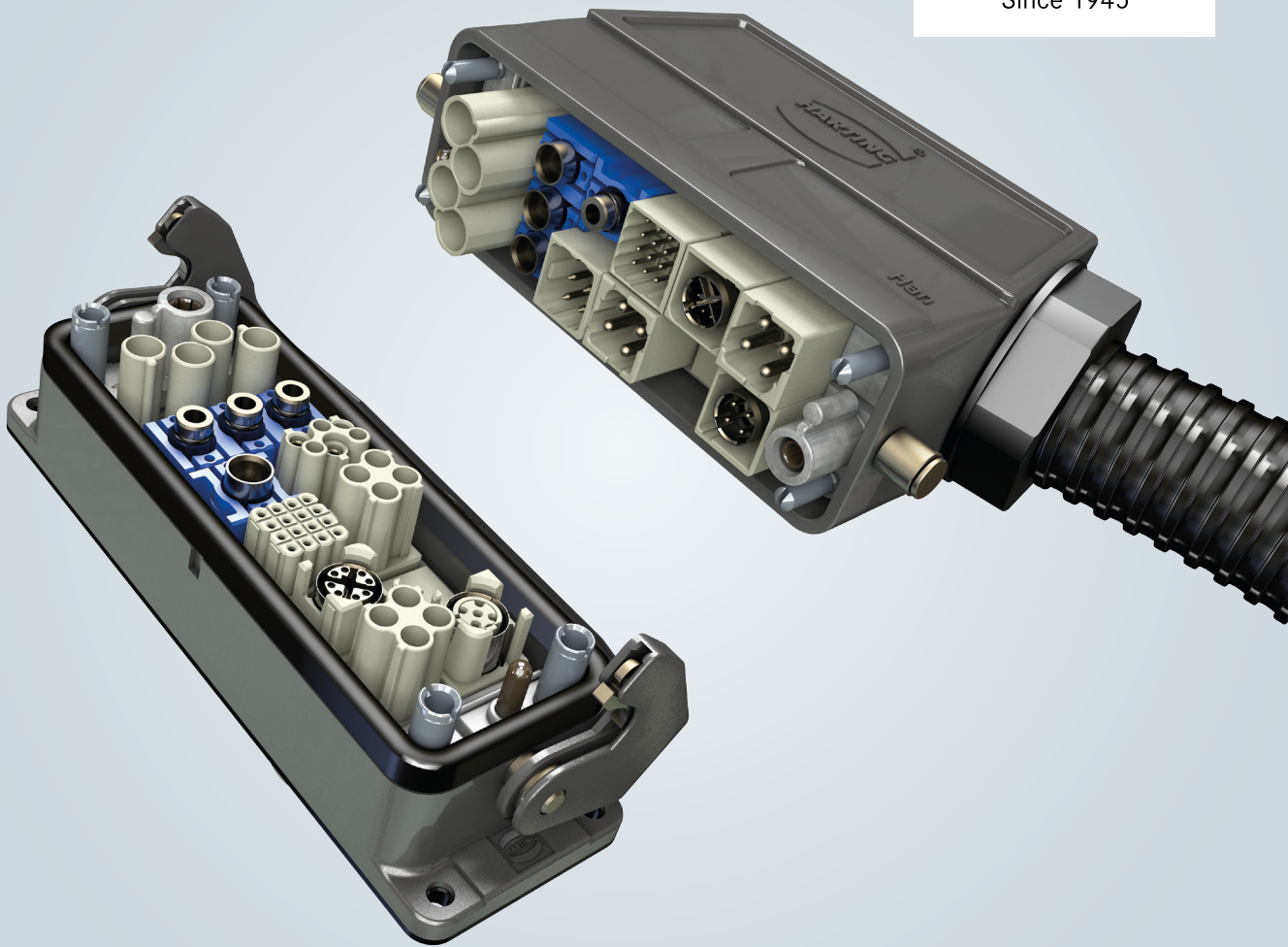

Pushing Performance
Since 1945



PEOPLE. POWER. PARTNERSHIP.

HARTING Selection Guide

Han-Modular® Steckverbinder

Beschreibung des Han-Modular® Systems

Die Baureihe Han-Modular® ist konzipiert für die Kombination unterschiedlicher Übertragungsmedien in einem Steckverbinder. Das umfangreiche System von Einsätzen, Kontakten, Rahmen, Gehäusen und weiterem Zubehör wird unterschiedlichsten Kundenanforderungen gerecht. Der Anwender kann zwischen mehr als 100 verschiedenen Modulen wählen. Diese sind geeignet für unterschiedliche Übertragungsmedien und sind in verschiedenen Anschlusstechniken verfügbar. Der patentierte Gelenkrahmen ermöglicht die Nutzung aller Module in den bewährten Han® Gehäusen.

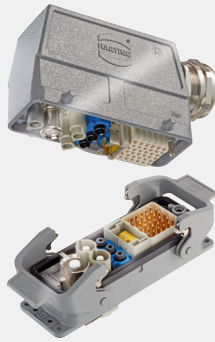

Des Weiteren bestehen zahlreiche zusätzliche Lösungen, welche beispielsweise die Integration von Modulen in Einschubsystemen ermöglichen. Die Baureihe Han-Modular® bietet folglich die Möglichkeit, die unterschiedlichen Kontakteinsätze gemäß spezifischer Anforderungen zusammen zu stellen. Die Option, mehrere Übertragungsarten in einem Steckverbinder zu kombinieren, resultiert in einer Reduzierung der Installations- und Stillstandszeiten und bietet zudem Platz und Kosteneinsparungen. Einfache Anpassungsmöglichkeiten ermöglichen eine optimale Lösung, sowohl für bestehende als auch für zukünftige Aufgaben.

Highlights

- Zusammenführung mehrerer Steckverbinder zu einer Einheit**
- Kürzere Installationszeiten**
- Deutliche Platzreduzierung**
- Kostensparnis bei den Komponenten und der gesamten Anlage**
- Zukunftssicher durch flexible Erweiterungen**

Systemdarstellung

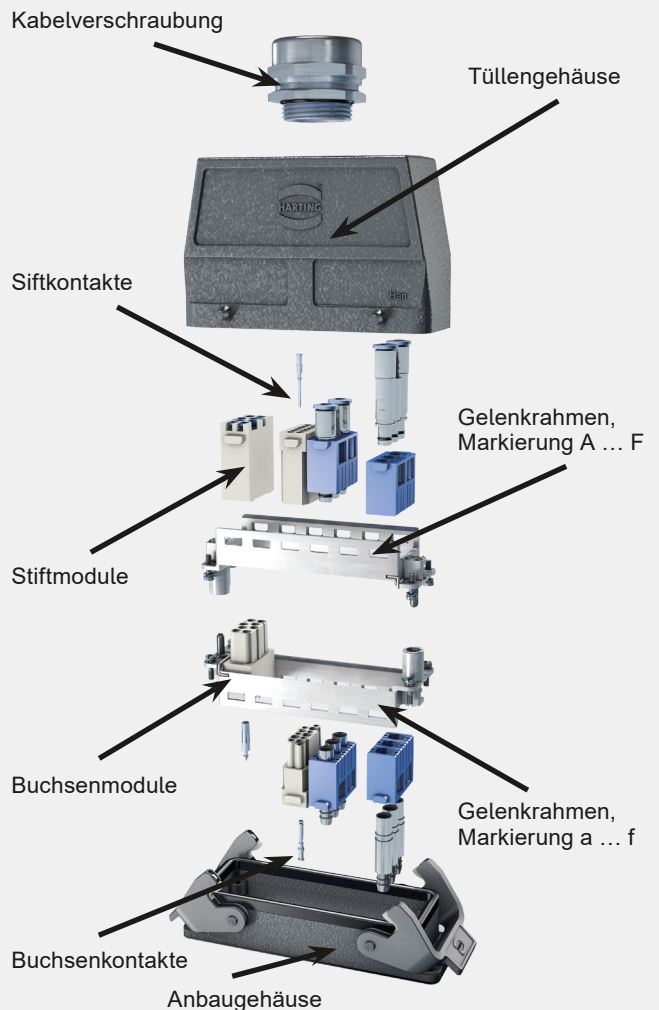

Technische Kennwerte

Normen und Zulassungen

- DIN EN 61984 / DIN EN 60664-1
- UL File Nr. E235076 / E318390
- DNV GL Zertifikat Nr. TAE00003MY / TAA00002EU

PE System (Gelenkrahmen) zwei voreilende PE Kontakte
 - Signalseite 0,5 ... 2,5 mm²
 - Leistungsseite 4 ... 10 mm²
 (10 mm² mit Crimpzange 09 99 000 0374)

Grenztemperaturen* - 40 °C ... + 125 °C
 Brennbarkeit nach UL94 V0

Lebensdauer
 - Standard Version > 500 Steckzyklen
 - HMC Version > 10.000 Steckzyklen

Material
 - Gelenkrahmen Zinkdruckguss
 - Module Polycarbonat
 - Kontakte Kupferlegierung

* Manche Module haben eine geringere Grenztemperatur (z.B. pneumatische, optische sowie Datenübertragungsmodule)

Konfiguration der Han-Modular® Steckverbinder

Nutzen Sie den Han® Online-Konfigurator und stellen sich schnell und einfach Ihre Han-Modular® Schnittstelle zusammen und profitieren Sie von den Vorteilen.

- Sicherstellung der Kompatibilität der Komponenten zueinander
- Auswahl immer im Blick durch interaktive 3D Visualisierung
- Dokumentation mittels Downloadpaket für die komplette Schnittstelle
- Arbeiten im Team durch die Speichern-, Laden- und Teilen-Funktion

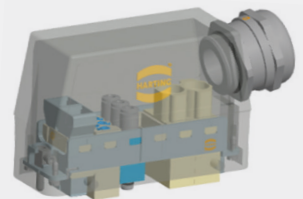

Sie finden den Han® Konfigurator unter: www.harting.com/konfigurator

Gelenkrahmen Plus – der Marktstandard



Passend für über 100 verschiedene Steckverbinder Module



Einfach und schnell zu montieren mit einem hörbaren „Klick“



Sehr hohe mechanische Stabilität



Werkzeuglose Montage und Demontage



Zwei voreilende PE Kontakte

Federmechanismus ermöglicht einfaches Handling

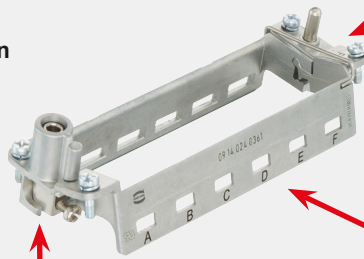

PE Anschluss 0,5 - 2,5 mm² bzw. 4 - 10 mm²

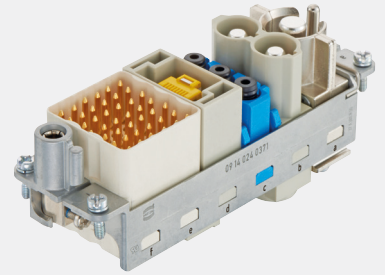

Eindeutige Markierung der Modulposition

Gelenkrahmen Plus

Baugröße	Gelenkrahmen 6 B	Gelenkrahmen 10 B	Gelenkrahmen 16 B	Gelenkrahmen 24 B
Modulanzahl	für 2 Module	für 3 Module	für 4 Module	für 6 Module
Gelenkrahmen plus (A...F)	09 14 006 0361	09 14 010 0361	09 14 016 0361	09 14 024 0361
Gelenkrahmen plus (a...f)	09 14 006 0371	09 14 010 0371	09 14 016 0371	09 14 024 0371
HMC Gelenkrahmen (A...F)	09 14 206 0303	09 14 210 0303	09 14 216 0303	09 14 224 0303
HMC Gelenkrahmen (a...f)	09 14 206 0313	09 14 210 0313	09 14 216 0313	09 14 224 0313

Zubehör

Baugröße	Han-Modular® Guard für Gelenkrahmen plus	Kodierelement Han® 6 B - 24 B	Führungsstifte/-buchsen* Han® 6 B - 24 B	Han® 10 A Rahmen für 1 Modul
Hinweis	Führung, Farbkodierung, Schutzelement	6 Kodierungen	16 Kodierungen	
Artikelnummer	09 14 000 999x	09 14 000 9901	Stift: 09 14 000 9908 Buchse: 09 14 000 9909	09 14 000 0304

* für pneumatische, optische sowie kleine Kontakte (≤ 5 A) werden Führungsstifte/-buchsen empfohlen

Andockrahmen

- Andocksteckverbinder für Einschubsysteme
- Stabile, voreilende Führungselemente
- Kostengünstige Polycarbonat Rahmen
- HMC kompatibel bis zu 10.000 Steckzyklen
- Großer Toleranzausgleich von ± 2 mm Schwimmspiel (beweglich montiert mit M4 Adapterscheibe 09 14 000 9936)
- Demontage der Module mit dem Werkzeug 09 99 000 0331

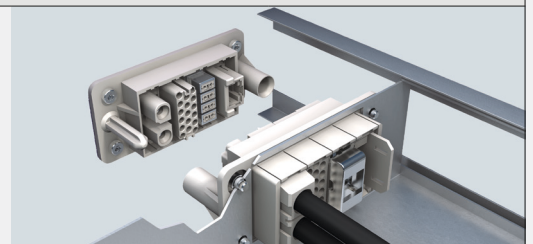

Andockrahmen

Baugröße	Andockrahmen 6 B	Andockrahmen 10 B	Andockrahmen 16 B	Andockrahmen 24 B
Modulanzahl	für 2 Module	für 3 Module	für 4 Module	für 6 Module
Abmessungen	65,8 x 33 mm	79,3 x 45 mm	94 x 45 mm	123,4 x 45 mm
beweglich montiert (A ... F)	09 14 006 1701	09 14 010 1701	09 14 016 1701	09 14 024 1701
fest montiert (a ... f)	09 14 006 1711	09 14 010 1711	09 14 016 1711	09 14 024 1711
Kappe		09 14 010 5701	09 14 016 5701	09 14 024 5701

Han-Modular® Gehäuse		Han-Modular® Compact	Han-Modular® Twin	Han-Modular® Eco	Han-Modular® Eco
	Gehäuseart Modulanzahl PE Anschluss	Metallgehäuse IP65 1 Modul 0,5 ... 10 mm ²	Metallgehäuse IP65 2 Module 0,5 ... 10 mm ²	Kunststoffgehäuse IP65 1 Modul ohne PE	Kunststoffgehäuse IP65 1 Modul Pin 1 = PE
	Gehäuseoberteile - Trägergehäuse - Tülle seitlich M25 - Tülle gerade M25 - Tülle gerade M32 - Kappe	09 14 001 0311 19 14 001 0501 19 14 001 0401 19 14 001 0402 09 14 001 5402	09 14 002 0311 19 14 002 0501 19 14 002 0401 19 14 002 0402	09 14 001 0420	09 14 001 0421
	Gehäuseunterteile - Anbaugeschäuse - Kupplungsgehäuse - Kappe	09 14 001 0301 09 14 001 0301 + Tülle 09 14 001 5401	09 14 002 0301 09 14 002 0301 + Tülle 09 14 002 5401	09 14 001 0320 09 14 001 0720	09 14 001 0321 09 14 001 0721
	Kodierelemente	09 14 000 997x		09 14 000 9929	09 14 000 9929
Han-Modular® Gehäuse		Han-Eco® Modular	Han-Yellock®	Han-Modular® Flexbox	Modulverriegelung
	Gehäuseart Verriegelungselement Einsatzgebiet Modulanzahl	Kunststoffgehäuse IP65 Kunststoffbügel Industrieanwendungen 3, 4, 5, 7 Module	Metallgehäuse IP65 Druckknopf Industrieanwendungen 2, 4 Module	Kunststoffgehäuse IP54 Schraubverriegelung z.B. Energieketten bis zu 4 x 4 Module	Kunststoffhalterahmen IP20 Snap-Verriegelung im Schaltschrank 1 Modul
Artikelnummern	19 41 ...	11 ...	09 14 000 8...	09 14 000 0312 09 14 000 0313	
Gehäuse für Gelenkrahmen		Han® B	Han® EMV	Han® M	Han® HPR
	Gehäuseart Verriegelungselement Einsatzgebiet	Metallgehäuse IP65 Han-Easy Lock® Industrieanwendungen	Metallgehäuse IP65 Han-Easy Lock® geschirmte Verbindungen	Metallgehäuse IP65 Edelstahlbügel Außenanwendungen	Metallgehäuse IP68 Schraubverriegelung Bahntechnik
	Baugrößen: - Han® 6 B für 2 Module - Han® 10 B für 3 Module - Han® 16 B für 4 Module - Han® 24 B für 6 Module - Han® L32B für 8 Module				
Artikelnummern	09 30 ... / 19 30 ...	09 62 ... / 19 62 ...	09 37... / 19 37...	09 40 ... / 19 40 ...	
Gehäuse, Rahmen, Adapter		Han® HMC	Han-Snap®	Griffblech	Andockrahmen
	Gehäuseart Verriegelungselement Einsatzgebiet	Metallgehäuse IP65 Han-Easy Lock® bis 10.000 Steckzyklen	Kunststoffadapter IP20 Snap-Verriegelung im Schaltschrank	Metallhalterahmen IP20 Schraubverriegelung im Schaltschrank	Metallrahmen IP20 ohne Verriegelung für Einschubsysteme
	Baugrößen: - Han® 6 B für 2 Module - Han® 10 B für 3 Module - Han® 16 B für 4 Module - Han® 24 B für 6 Module				
Artikelnummern	09 30 2 ... / 19 30 2 ...	09 33 ...	09 00 0xx 56 ...	09 30 0xx 1704	





Crimpkontakte und Crimpwerkzeuge



5A - D-Sub	Leiterquerschnitt				Stiftkontakte	Buchsenkontakte	Stiftkontakte	Buchsenkontakte
	(mm ²)	(AWG)			(vergoldet)	(vergoldet)	(vergoldet)	(HMC vergoldet)
	0,09 - 0,25	28 - 24						
	0,13 - 0,33	26 - 22			09 67 000 7576	09 67 000 7476	09 67 000 7570	09 67 000 7470
	0,25 - 0,52	24 - 20			09 67 000 5576	09 67 000 5476	09 67 000 5570	09 67 000 5470
					09 67 000 8576	09 67 000 8476	09 67 000 8570	09 67 000 8470
10A - Han D®	Leiterquerschnitt		Stiftkontakte	Buchsenkontakte	Stiftkontakte	Buchsenkontakte	Stiftkontakte	Buchsenkontakte
	(mm ²)	(AWG)	(versilbert)	(versilbert)	(vergoldet)	(vergoldet)	(HMC vergoldet)	(HMC vergoldet)
	0,14 - 0,37	26 - 22	09 15 000 6104	09 15 000 6204	09 15 000 6124	09 15 000 6224	09 15 200 6124	09 15 200 6224
	0,5	20	09 15 000 6103	09 15 000 6203	09 15 000 6123	09 15 000 6223	09 15 200 6123	09 15 200 6223
	0,75	18	09 15 000 6105	09 15 000 6205	09 15 000 6125	09 15 000 6225	09 15 200 6125	09 15 200 6225
	1	18	09 15 000 6102	09 15 000 6202	09 15 000 6122	09 15 000 6222	09 15 200 6122	09 15 200 6222
1,5	16	09 15 000 6101	09 15 000 6201	09 15 000 6121	09 15 000 6221	09 15 200 6121	09 15 200 6221	
2,5	14	09 15 000 6106	09 15 000 6206	09 15 000 6126	09 15 000 6226	09 15 200 6126	09 15 200 6226	
16A - Han E®								
	0,14 - 0,37	26 - 22	09 33 000 6127	09 33 000 6227	09 33 000 6117	09 33 000 6217	09 33 200 6117	09 33 200 6217
	0,5	20	09 33 000 6121	09 33 000 6221	09 33 000 6122	09 33 000 6222	09 33 200 6122	09 33 200 6222
	0,75	18	09 33 000 6114	09 33 000 6214	09 33 000 6115	09 33 000 6215	09 33 200 6115	09 33 200 6215
	1	18	09 33 000 6105	09 33 000 6205	09 33 000 6118	09 33 000 6218	09 33 200 6118	09 33 200 6218
	1,5	16	09 33 000 6104	09 33 000 6204	09 33 000 6116	09 33 000 6216	09 33 200 6116	09 33 200 6216
	2,5	14	09 33 000 6102	09 33 000 6202	09 33 000 6123	09 33 000 6223	09 33 200 6123	09 33 200 6223
	3	12	09 33 000 6106	09 33 000 6206				
4	12	09 33 000 6107	09 33 000 6207	09 33 000 6119	09 33 000 6221	09 33 200 6119	09 33 200 6221	
40A - Han® C								
	1,5	16	09 32 000 6104	09 32 000 6204			09 32 200 6114	09 32 200 6224
	2,5	14	09 32 000 6105	09 32 000 6205			09 32 200 6115	09 32 200 6225
	4	12	09 32 000 6107	09 32 000 6207			09 32 200 6117	09 32 200 6227
	6	10	09 32 000 6108	09 32 000 6208			09 32 200 6118	09 32 200 6228
	10	8	09 32 000 6109	09 32 000 6209			09 32 200 6119	09 32 200 6229
Crimpwerkzeuge	Nach IEC 60352-2		09 99 000 0501	09 99 000 0021	09 99 000 0110	09 99 000 0377	09 99 000 0888	Demontagewerkzeug
	D-Sub Kontakte		0,09 ... 0,82 mm ²					09 99 000 0368
	Han D® Kontakte			0,14 ... 1,5 mm ²	0,14 ... 1,5 mm ²		0,14 ... 2,5 mm ²	09 99 000 0012
	Han E® Kontakte			0,5 ... 2,5 mm ²	0,5 ... 4,0 mm ²		0,14 ... 4,0 mm ²	09 99 000 0319
Han® C Kontakte				1,5 ... 4,0 mm ²	4,0 ... 10,0 mm ²	1,5 ... 4,0 mm ²	09 99 000 0305	
Han® HC	Leiterquerschnitt		Stiftkontakte	Stiftkontakte	Buchsenkontakte	Crimpgesenke	Akku-Hydraulik	Hand-Hydraulik
	(mm ²)	(AWG)	(versilbert)	(IP20 Berührsicher)	(versilbert)	nach DIN 46235	Crimpzange	Crimpzange
70 A	10		09 11 000 6131	09 11 000 7100	09 11 000 6231	09 99 000 0852		
	16		09 11 000 6132	09 11 000 7101	09 11 000 6232	09 99 000 0853		
	25		09 11 000 6133	09 11 000 7102	09 11 000 6233	09 99 000 0854		
100 A	10		09 11 000 6114		09 11 000 6214	09 99 000 0852		
	16		09 11 000 6116		09 11 000 6216	09 99 000 0853		
	25		09 11 000 6125		09 11 000 6225	09 99 000 0854		
200 A	35		09 11 000 6135		09 11 000 6235	09 99 000 0855		
	25		09 11 000 6120	09 11 000 7120	09 11 000 6220	09 99 000 0854		
	35		09 11 000 6121	09 11 000 7121	09 11 000 6221	09 99 000 0855		
300 A	50		09 11 000 6122	09 11 000 7122	09 11 000 6222	09 99 000 0856		
	70		09 11 000 6123	09 11 000 7123	09 11 000 6223	09 99 000 0857	09 99 000 0860 (120 kN)	09 99 000 0861 (120 kN)
	70			09 11 000 7535	09 11 000 6635	09 99 000 0867		
	95			09 11 000 7536	09 11 000 6636	09 99 000 0868		
	120			09 11 000 7537	09 11 000 6637	09 99 000 0869		

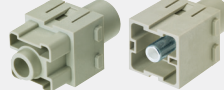
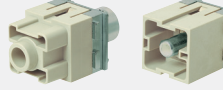
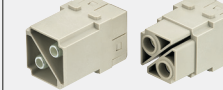
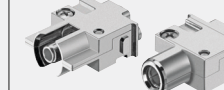

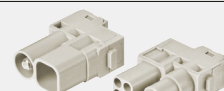
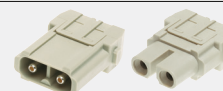
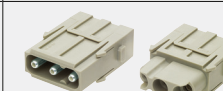
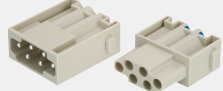
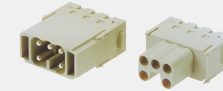
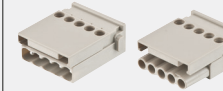







Power und Signal Module – Feldkonfektionierbar

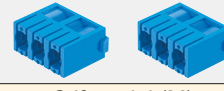

	Han® 300 A PE Modul	Han® 200 A Axial Modul	Han® 200 A PE Modul	Han® 100 A Axial Modul	Han® PE Modul
100 - 300 A					
	1 x PE* 300 A Axialschraubanschluss	1 Kontakt* 200 A / 1000 V Axialschraubanschluss	1 x PE* 200 A Axialschraubanschluss	2 Kontakte* 100 A / 1000 V Axialschraubanschluss	1 x PE 100 A Axialschraubanschluss
	95 ... 120 mm ²	40 ... 70 mm ²	40 ... 70 mm ²	16 ... 35 mm ²	16 ... 35 mm ²
	(M) 09 14 001 2681	09 14 001 2662	09 14 001 2667	09 14 002 2651	09 14 001 2633
	(F) 09 14 001 2781	09 14 001 2762	09 14 001 2767	09 14 002 2751	09 14 001 2733
		25 ... 40 mm ²	25 ... 40 mm ²	10 ... 25 mm ²	10 ... 25 mm ²
(M)	09 14 001 2663	09 14 001 2668	09 14 002 2653	09 14 001 2632	
(F)	09 14 001 2763	09 14 001 2768	09 14 002 2753	09 14 001 2732	
40 - 70 A	Han® 70A Axial Modul	Han® 70A Hybrid Modul	Han® 40A Axial Modul	Han® C Axial Modul	
					
	2 Kontakte 70 A / 1000 V Axialschraubanschluss	1 + (4 x Han E) 70 A / 1000 V Axialschraubanschlusss	2 Kontakte 40 A / 1000 V Axialschraubanschluss	3 Kontakte 40 A / 690 V Axialschraubanschluss	
	14 ... 22 mm ²	14 ... 22 mm ²	6 ... 10 mm ²	6 ... 10 mm ²	
	(M) 09 14 002 2647	09 14 005 2647	09 14 002 2602	09 14 003 2602	
	(F) 09 14 002 2742	09 14 005 2742	09 14 002 2702	09 14 003 2702	
	6 ... 16 mm ²	6 ... 16 mm ²	2,5 ... 8 mm ²	2,5 ... 8 mm ²	
(M) 09 14 002 2646	09 14 005 2646	09 14 002 2601	09 14 003 2601		
(F) 09 14 002 2741	09 14 005 2741	09 14 002 2701	09 14 003 2701		
10 - 16 A	Han E® Quick Lock Modul	Han® EE Quick Lock Modul	Han® ES Modul	Han E® Schraubmodul	Han DD® Quick Lock Modul
					
	6 Kontakte 16 A / 500 V Quick Lock Anschluss 0,5 ... 2,5 mm ²	8 Kontakte 16 A / 400 V Quick Lock Anschluss 0,5 ... 2,5 mm ²	5 Kontakte 16 A / 400 V Käfigzugfederanschluss 0,14 ... 2,5 mm	5 Kontakte 16 A / 230/400 V Schraubanschluss 0,5 ... 2,5 mm ²	12 Kontakte 10 A / 250 V Quick Lock Anschluss 0,25 ... 1,5 mm ²
	(M) 09 14 006 2633	09 14 008 2633	09 14 005 2616	09 14 005 2601	09 14 012 2632
(F) 09 14 006 2733	09 14 008 2733	09 14 005 2716	09 14 005 2701	09 14 012 2732	

Pneumatik Module



	Pneumatik Modul	Kontakte (≤ 10 bar)			Modul
3 - 6 mm Schläuche					
	Schlauch Ø	6 mm OD	4 mm OD	3 mm OD	Stiftmodul (M)
	Stiftkontakt	09 14 000 6356	09 14 000 6354	09 14 000 6353	09 14 003 3501
	Buchse ohne Absperrventil	09 14 000 6456	09 14 000 6454	09 14 000 6453	Buchsenmodul (F)
Buchse mit Absperrventil	09 14 000 6466	09 14 000 6464	09 14 000 6463	09 14 003 3501	
8 + 10 mm Schläuche	Pneumatik Doppelmodul	Kontakte (≤ 10 bar)			Modul
					
	Schlauch Ø	8 mm OD	10 mm OD	10 mm ID	Stiftmodul (M)
	Stiftkontakt	09 14 000 6358	09 14 000 6350	09 14 000 6310	09 14 002 3501
	Buchse ohne Absperrventil	09 14 000 6458	09 14 000 6450	09 14 000 6410	Buchsenmodul (F)
Buchse mit Absperrventil	09 14 000 6468	09 14 000 6460	09 14 000 6411	09 14 002 3502	

(M) = Artikelnummer Stiftmodul (F) = Artikelnummer Buchsenmodul * Doppelmodul, benötigt zwei Modulplätze

Power und Signal Module – Crimpanschluss



		Han® PE Modul (Inklusive Han® HC Crimpkontakt zur Erdung)			
PE		1 x PE 35 mm ² Crimpanschluss	1 x PE 25 mm ² Crimpanschluss	1 x PE 16 mm ² Crimpanschluss	1 x PE 10 mm ² Crimpanschluss
	Stiftmodul (M)	09 14 001 3074	09 14 001 3073	09 14 001 3072	09 14 001 3071
	Buchsenmodul (F)	09 14 001 3174	09 14 001 3173	09 14 001 3172	09 14 001 3171
70 - 300 A					
	1 Kontakt* 300 A / 1000 V 70 ... 120 mm ² Crimpanschluss, Han® HC	1 Kontakt* 200 A / 1000 V 25 ... 70 mm ² Crimpanschluss, Han® HC	2 Kontakte* 100 A / 1000 V 10 ... 35 mm ² Crimpanschluss, Han® HC	1 Kontakt 100 A / 830 V 10 ... 35 mm ² Crimpanschluss, Han® HC	2 Kontakte 70 A / 1000 V 6 ... 25 mm ² Crimpanschluss, Han® HC
	(M)	09 14 001 3004	09 14 001 3003	09 14 002 3051	09 14 001 3031
(F)	09 14 001 3104	09 14 001 3103	09 14 002 3151	09 14 001 3131	09 14 002 3141
40 A					
	2 Kontakte 40 A / 1000 V 1,5 ... 10 mm ² Crimpanschluss, Han® C	3 Kontakte 40 A / 690 V 1,5 ... 6 mm ² Crimpanschluss, Han® C	4 Kontakte 40 A / 830 V 1,5 ... 6 mm ² Crimpanschluss, Han® C	3 + 4 Kontakte 40 A + 10 A / 830 V 0,14 ... 6 mm ² Crimp, Han® C + Han® D	2 Kontakte* 40 A 2900/5000 V 1,5 ... 10 mm ² Crimpanschluss, Han® C
	(M)	09 14 002 3002	09 14 003 3001	09 14 004 3041	09 14 007 3001
(F)	09 14 002 3102	09 14 003 3101	09 14 004 3141	09 14 007 3101	09 14 002 3123
16 A					
	6 Kontakte 16 A / 500 V 0,14 ... 4 mm ² Crimpanschluss, Han E®	6 Kontakte 16 A / 830 V 0,14 ... 4 mm ² Crimpanschluss, Han E®	8 Kontakte 16 A / 400 V 0,14 ... 4 mm ² Crimpanschluss, Han E®	20 Kontakte* 16 A / 500 V 0,14 ... 4 mm ² Crimpanschluss, Han E®	2 Kontakte 16 A / 2500 V 0,14 ... 4 mm ² Crimpanschluss, Han E®
	(M)	09 14 006 3001	09 14 006 3041	09 14 008 3001	09 14 020 3001
(F)	09 14 006 3101	09 14 006 3141	09 14 008 3101	09 14 020 3101	09 14 002 3125
10 - 16 A					
	4 + 2 + Schirm 16 A + 10 A / 400 V 0,14 ... 4 mm ² Crimp, Han E® + Han D®	12 Kontakte 10 A / 250 V 0,14 ... 2,5 mm ² Crimpanschluss, Han D®	17 Kontakte 10 A / 150 V 0,14 ... 2,5 mm ² Crimpanschluss, Han D®	36 Kontakte* 10 A / 400 V 0,14 ... 2,5 mm ² Crimpanschluss, Han D®	42 Kontakte* 10 A / 150 V 0,14 ... 2,5 mm ² Crimpanschluss, Han D®
	(M)	09 14 006 3021	09 14 012 3002	09 14 017 3001	09 14 036 3002
(F)	09 14 006 3121	09 14 012 3102	09 14 017 3101	09 14 036 3102	09 14 042 3101
≤ 10 A					
	25 Kontakte 4 A / 50 V 0,08 ... 0,52 mm ² Crimpanschluss, D-Sub	36 Kontakte 4 A / 32 V 0,14 ... 0,52 mm ² Crimpanschluss, D-Sub	Zum Auffüllen leerer Modulplätze	Zum Auffüllen leerer Modulplätze mit zusätzlicher Führung	2 Kontakte mit Schaltfunktion (last mate - first break) Crimpanschluss, Han E® Schaltkontakte erforderlich
	(M)	09 14 025 3001	09 14 000 9950	09 14 003 3050	09 14 003 3051
(F)	09 14 025 3101	09 14 003 3150		09 14 003 3151	

(M) = Artikelnummer Stiftmodul (F) = Artikelnummer Buchsenmodul * Doppelmodul, benötigt zwei Modulplätze

Han® RJ45 Modul		für Patchkabel	für IDC	für Patchkabel	für IDC sowie preLink
Han® RJ45 Module	<ul style="list-style-type: none"> - 8 Kontakte - Kat. 6A - 10 Gbit/s 				
	Artikelnummern	Stiftmodul (M) 09 14 001 4623	Stiftmodul (M) 09 14 001 4623	Buchsenmodul (F) 09 14 001 4721	Buchsenmodul (F) 09 14 001 4722
		Adapter für Patchkabel: 09 14 000 9966	RJ Industrial IDC: 09 45 400 1560		RJ45 Buchse IDC: 09 14 545 1561
		Patchkabel Kat. 6: 09 47 474 71xx			RJ45 Buchse preLink: 09 14 008 4720
Han® M12 Modul		Han® M12 GND Modul	Han® M12 Einsätze (Kabel Ø 5,5 ... 8,7 mm)		
			M12 Einsatz X-Kodiert	M12 Einsatz D-Kodiert	M12 Einsatz A-Kodiert
Modul für zwei Han® M12 Einsätze	Version mit zusätzlicher Schirmanbindung zum Gelenkrahmen	10 Gbit/s (Kat. 6A) 8 Kontakte + Schirm 0,5 A / 32 V 0,09 ... 0,25 mm ² Crimpanschluss, <i>har-speed</i>	100 Mbit/s (Kat. 5e) 4 Kontakte + Schirm 4 A / 32 V 0,09 ... 0,52 mm ² Crimpanschluss, D-Sub	8 Kontakte + Schirm 2 A / 30 V 0,13 ... 0,33 mm ² Crimpanschluss, M12	
(M)	09 14 002 3061	09 14 002 3062	09 14 881 1805	09 14 881 1405	09 14 821 1805
(F)	09 14 002 3160	09 14 002 3162	09 14 881 2805	09 14 881 2405	09 14 821 2805
Han-Quintax® Modul		Han-Quintax® Einsätze (Kabel Ø 3 ... 9,5 mm)			
		Han-Quintax® Einsatz	Han® High Density Quintax	Han® D Coax Einsatz	Han® E Coax Einsatz
Modul für zwei Han-Quintax® Einsätze	100 Mbit/s (Kat. 5e) 4 Kontakte + Schirm 10 A / 50 V 0,14 ... 2,5 mm ² Crimpanschluss, Han® D	100 Mbit/s (Kat. 5e) 8 Kontakte + Schirm 5 A / 50 V 0,09 ... 0,52 mm ² Crimpanschluss, D-Sub	≤ 500 Mhz / 75 Ω 1 Kontakt + Schirm 10 A / 50 V 0,14 ... 2,5 mm ² Crimpanschluss, Han® D	≤ 500 Mhz / 50 Ω 1 Kontakt + Schirm 16 A / 50 V 0,14 ... 4 mm ² Crimpanschluss, Han® E	
(M)	09 14 002 3004	09 15 004 3013	09 15 008 3013	09 15 001 3013	09 15 001 3023
(F)	09 14 002 3104	09 15 004 3113	09 15 008 3113	09 15 001 3113	09 15 001 3123
<i>Optionale Schirmanbindung zum Gelenkrahmen mit dem Han-Quintax® Metall Adapter 09 14 000 9915</i>					
Adapter Modul		Han® Gigabit / Han® Megabit Einsätze (Kabel Ø ≤ 14 mm)			
		Han® Gigabit Einsatz	Han® Gigabit Kat. 8 Einsatz	Han® Megabit Einsatz	Han® Megabit Einsatz
Modul für einen				2 Kabeleingänge Ø 10 mm	1 Kabeleingang
- Han Gigabit Einsatz	10 Gbit/s (Kat. 6A) 8 Kontakte + Schirm 5 A / 60 V DC 0,09 ... 0,52 mm ² Crimpanschluss, D-Sub	40 Gbit/s (Kat. 8.2) 8 Kontakte + Schirm 5 A / 60 V DC 0,09 ... 0,52 mm ² Crimpanschluss, D-Sub	2 x 100 Mbit/s (Kat. 5e) 2 x 4 Kontakte + Schirm 10 A / 50 V 0,14 ... 2,5 mm ² Crimpanschluss, Han D	1 Gbit/s (Kat. 5e) 2 x 4 Kontakte + Schirm 10 A / 50 V 0,14 ... 2,5 mm ² Crimpanschluss, Han D	
(M)	09 14 001 3011	09 14 008 3011	09 14 008 3034	09 14 008 3016	09 14 008 3021
(F)	09 14 001 3111	09 14 008 3111	09 14 008 3134	09 14 008 3116	09 14 008 3121
(M)	Mit Schirmanbindung zum Gelenkrahmen	09 14 008 3012	09 14 008 3035	09 14 008 3017	09 14 008 3022
(F)		09 14 008 3112	09 14 008 3135	09 14 008 3117	09 14 008 3122
Han® Shielded Einsatz		Han® Shielded Modul basic+	Han® D-Sub Modul	Han® USB Modul	
20 Kontakte + Schirm 4 A / 32 V 0,09 ... 0,52 mm ² Crimpanschluss, D-Sub	27 Kontakte + Schirm 4 A / 32 V 0,09 ... 0,52 mm ² Crimpanschluss, D-Sub	9 Kontakte + Schirm 5 A / 50 V 0,09 ... 0,52 mm ² Crimpanschluss, D-Sub	8 Kontakte + Schirm 1 A / 50 V (USB 3.0) für USB Patchkabel		
(M)	09 14 020 3013	09 14 027 3022	09 14 009 3001	09 14 001 4601	
(F)	09 14 020 3113	09 14 027 3122	09 14 009 3101	09 14 001 4703	

(M) = Artikelnummer Stiftmodul (F) = Artikelnummer Buchsenmodul * Doppelmodul, benötigt zwei Modulplätze

Han-Modular® Domino Module



So wie ein Dominostein zwei separate Felder aufweist, setzt sich ein Domino Modul aus zwei Bausteinen, sogenannten Cubes, zusammen. Die Cubes können je nach Bedarf flexibel über eine Verzahnung zusammengesetzt werden. Ein Han-Modular® Domino Modul ermöglicht so die Übertragung von Leistung, Signalen, Daten oder Druckluft, wobei Stift- und Buchsen-Kontakte in einem Domino Modul kombiniert werden können. **Für ein komplettes Modul wird jeweils ein Cube mit kleinem Tab und ein Cube mit großem Tab benötigt.**

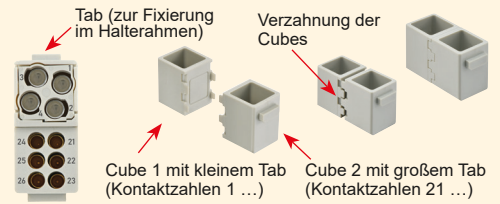

		Han® EE Cube	Han® DD Cube	Han® HD Cube	Pneumatic Cube
Han® Domino Module		4 Kontakte 16 A / 400 V 0,14 ... 4 mm ² Crimpschluss, Han® E	6 Kontakte 10 A / 250 V 0,14 ... 2,5 mm ² Crimpschluss, Han® D	16 Kontakte 4 A / 32 V 0,09 ... 0,52 mm ² Crimpschluss, D-Sub	1 Kontakt ≤ 10 bar 3 + 4 + 6 mm
	Stift-Cube kleiner Tab	09 14 904 1001	09 14 906 1001	09 14 916 1001	09 14 931 1001
	Buchsen-Cube kleiner Tab	09 14 904 1101	09 14 906 1101	09 14 916 1101	09 14 931 1001
	Stift-Cube großer Tab	09 14 904 2001	09 14 906 2001	09 14 916 2001	09 14 931 2001
	Buchsen-Cube großer Tab	09 14 904 2101	09 14 906 2101	09 14 916 2101	09 14 931 2001
Han® Domino Module		Han® M12 Cube für 1 Han® M12 Einsatz (siehe Datenübertragungsmodul)	Han® M12 GND Cube für 1 Han® M12 Einsatz (mit Schirmanbindung zum Gelenkrahmen)	Dummy Cube Platzhalter für Erweiterungen	
	Stift-Cube kleiner Tab	09 14 921 1001	09 14 921 1002	09 14 900 1000	
	Buchsen-Cube kleiner Tab	09 14 921 1101	09 14 921 1102	09 14 900 1000	
	Stift-Cube großer Tab	09 14 921 2001	09 14 921 2002	09 14 900 2000	
	Buchsen-Cube großer Tab	09 14 921 2101	09 14 921 2102	09 14 900 2000	

Weitere Module



		Han® LC Modul	Han® SC Modul	Han® Multi Modul (D-Sub)	Han® Multi Modul (DIN)	Han® Multi Doppelmodul*
Koaxiale & Optische Module		6 LWL Kontakte (LC) single-mode multi-mode	4 LWL Kontakte (SC) 1 mm POF single-mode multi-mode	4 Koax Kontakte 50 + 75 Ω (RG58, RG179, RG187, RG174, RG188, RG316)	4 Koax / LWL Kontakte Koaxial 50 + 75 Ω 1 mm POF multi-mode	12 Koax / LWL Kontakte Koaxial 50 + 75 Ω 1 mm POF multi-mode
	(M)	09 14 006 4701	09 14 004 4701	09 14 004 4501	09 14 004 4501	09 14 012 4501
	(F)	09 14 006 4711	09 14 004 4711	09 14 004 4513	09 14 004 4512	09 14 012 4512
Spezielle Module & Han-Smart®		PE Kontakt nur für Han-Eco® Gehäuse 1,5 ... 16 mm ² Schraubanschluss	10 MB Flash Modul zur Identifikation industrieller Komponenten CANopen Kommunikation	32 KB Flash Modul zur Identifikation industrieller Komponenten Profinet Kommunikation	0,5 A / 24 V DC Überspannungsschutz für vier Einzeladern	4 Ports (RJ45) Full Gigabit Ethernet
	(M)	19 41 001 2600	09 80 015 0100	09 80 615 0100	09 80 000 0101	
	(F)	19 41 001 2700	09 80 115 0200	09 80 615 0200	09 80 003 0201	09 80 113 0400

(M) = Artikelnummer Stiftmodul (F) = Artikelnummer Buchsenmodul * Doppelmodul, benötigt zwei Modulplätze



Pushing Performance
Since 1945

HARTING.com
auf die Website für Ihr Land.
